

INHOUDSOPGAVE

Algemene informatie	2
Doel van de handleiding.....	2
Identificatie fabrikant en toestel.....	3
Informatie in verband met de veiligheid	3
Veiligheidsnormen.....	3
Veiligheidsuitrustingen.....	4
Veiligheidssignalen.....	5
Technische informatie	6
Technische gegevens.....	6
Algemene beschrijving toestel.....	7
Werking vn het rtk-systeem.....	8
Copertura segnale.....	9
Hoofdorganen.....	10
Installatie	11
Verpakking en uitpakken.....	11
Planning installatie systeem.....	11
Installatie herlaadstation en toevoerenheid.....	13
Ricarica robot primo utilizzo.....	14
Afstellingen	15
Aanbevelingen voor de afstellingen.....	15
Afstelling maaihoogte.....	15
Gebruik en werking	16
Verplichtingen voor het gebruik.....	16
Beschrijving van het bedieningspaneel en overzicht van de menu's.....	16
Begininstelling.....	18
Het menu bereiken.....	18
Instelling menu – modus programmering.....	19
Inbedrijfstelling – automatische werk-wijze.....	22
Veilig stoppen van de robot.....	22
Visualisatie display tijdens het werken.....	23
Langdurige stilstand en weer-in-bedrijfstelling.....	23
Batterijen opladen na lange inactiviteit.....	24
Suggesties voor het gebruik.....	24
Gewoon onderhoud	25
Aanbevelingen voor het onderhoud.....	25
Tabel intervallen voor geprogrammeerd onderhoud.....	25
Reiniging robot.....	26
Vervanging onderdelen	27
Suggestie voor de vervanging van onderdelen.....	27
Vervanging batterijen.....	27
Vervanging mes.....	27
De robot afdanken.....	28
Information on product conformity	29
Product compliance information	29
Garantienormen	30
Voorwaarden en beperkingen.....	30
Verzoek om assistentie in garantie.....	30
Verdere definities.....	30

NL

De reproductie, geheel of gedeeltelijk, van dit document is verboden zonder schriftelijke toestemming van de constructeur. De constructeur zet zich in voor een constante verbetering van het product en behoudt zich het recht voor om dit document zonder waarschuwing te wijzigen, mits dit geen risico's voor de veiligheid inhoudt.
© 2008 - Auteur van de teksten, de tekeningen en de lay-out: Tropolito La Zecca. De teksten mogen volledig of gedeeltelijk gereproduceerd worden mits de auteur wordt aangeduid

DOEL VAN DE HANDLEIDING

- Deze handleiding, die een integrerend deel is, van het toestel werd door de Fabrikant opgesteld om de nodige informatie te verschaffen aan de personen die toestemming hebben om met dit product te werken in de loop van zijn voorziene levensduur.
- Naast de toepassing van een goede gebruikstechniek, moeten de bestemmingen deze informatie aandachtig lezen en strikt toepassen.
- Deze informatie is origineel geleverd door de fabrikant.
- Het lezen van deze informatie staat toe risico's voor de gezondheid en de veiligheid van personen en economische schade te voorkomen.
- Bewaar deze handleiding gedurende de hele levensduur van het toestel op een bekende en gemakkelijk toegankelijke plaats, om hem steeds ter beschikking te hebben wanneer raadpleging nodig is.
- Sommige informatie en afbeeldingen die in deze handleiding zijn aangegeven kunnen mogelijk niet perfect overeenstemmen met het product dat u bezit, maar dit compromitteert de functie er niet van.
- De Fabrikant behoudt zich het recht voor wijzigingen aan te brengen zonder voorafgaande verwittiging.
- Om de aandacht te trekken op enkele delen van de tekst die bijzonder belangrijk zijn, of om belangrijke wijzigingen aan te geven, heeft men enkele symbolen gebruikt, waarvan de betekenis hierna beschreven wordt.



Gevaar – Let op

Dit symbool wijst op ernstig gevaar dat, indien het verwaarloosd wordt, tot een ernstig risico kan leiden voor de gezondheid en de veiligheid van de personen.



Waarschuwing - Verwittiging

Dit symbool wijst erop dat men een geschikt gedrag moet aanhouden om de gezondheid en de veiligheid van de personen niet in gevaar te brengen en geen economische schade te veroorzaken.



Belangrijk

Dit symbool wijst op bijzonder belangrijke technische informatie die niet verwaarloosd mag worden.

IDENTIFICATIE FABRIKANT EN TOESTEL

Het afgebeelde identificatieplaatje bevindt zich direct op het toestel. Hierop zijn de referenties en alle aanwijzingen aangegeven die nodig zijn voor een veilig gebruik.

Richt u tot het Assistentiecentrum van de Fabrikant of tot een van de geautoriseerde centra voor eender welke behoefte. Gelieve bij iedere aanvraag voor technische service, de gegevens mee te delen die aangegeven zijn op het identificatieplaatje, het benaderende aantal werkuren en het type aangetroffen defect.

- A. Identificatie Fabrikant.
- B. CE-Conformiteitsmarkering.
- C. Model en Versie / serienummer / bouwjaar.
- D. Technische gegevens: Spanning, Stroom, Beschermingsgraad, Massa, Maaibreedte

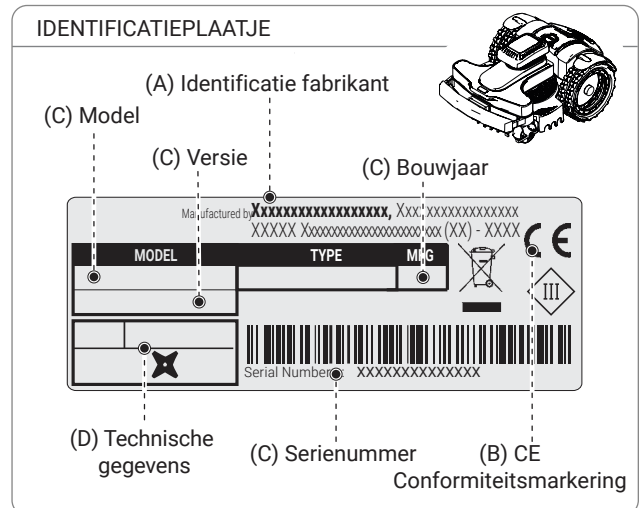

INFORMATIE IN VERBAND MET DE VEILIGHEID

De constructeur heeft speciale aandacht geschonken aan de aspecten die risico's kunnen veroorzaken voor de veiligheid en de gezondheid van de personen die met de apparatuur werken. Het doel van deze informatie is de gebruiker te sensibiliseren, zodat aandacht wordt geschonken om eender welk risico te voorkomen.



VEILIGHEIDSNORMEN



DIT PRODUCT IS VOORZIEN VAN EEN MES, EN IS GEEN SPEELGOED!

- Lees aandachtig de ganse handleiding door, en vooral de informatie over de veiligheid, en controleer dat alles is begrepen. Gebruik de apparatuur enkel voor het gebruik dat voorzien wordt door de fabrikant. Respecteer nauwgezet alle aanwijzingen voor de werking, het onderhoud en de herstellingen.
- Controleer gedurende de werking van de robot dat in de werkzone geen personen aanwezig zijn, en vooral geen kinderen, bejaarden, mindervaliden en huisdieren. Anders wordt aanbevolen om de werkzaamheden van de robot te programmeren tijdens de uren dat in die zone niemand aanwezig is. Bewaak het toestel als huisdieren, kinderen of andere personen in de buurt aanwezig zijn. Als een persoon of een dier zich binnen het traject van de robot bevindt, moet deze onmiddellijk gestopt worden.
- In werkgebieden die niet zijn afgebakend met een omheining die moeilijk kan overschreden worden, moet het apparaat gecontroleerd worden tijdens de werking.
- De waarschuwingssignalen moeten rond het werkgebied van de maaier voorzien worden, indien gebruikt in openbare zones. De signaleringen moeten de volgende tekst bevatten: **"Opgelet! Automatische maaier! Uit de buurt van de machine blijven! Toezicht houden op kinderen!"**
- Deze robot is niet bedoeld voor gebruik door kinderen en personen met beperkte lichamelijke, zintuiglijke of verstandelijke vermogens of met gebrek aan ervaring en/of kennis, tenzij onder toezicht van een persoon die verantwoordelijk is voor hun veiligheid of indien aanwijzingen werden gekregen over het gebruik van het toestel. Kinderen moeten bewaakt worden om te garanderen dat ze niet met het toestel spelen.
- Sta niet toe dat de robot wordt gebruikt door personen die de werking en het gedrag ervan niet kennen.
- De operatoren die het onderhoud en de herstelling uitvoeren, moeten volledig vertrouwd zijn met de specifieke kenmerken en de veiligheidsvoorschriften. Voordat de robot wordt gebruikt, moet de gebruiksaanwijzing doorgelezen worden en moeten de instructies begrepen worden.

- Gebruik alleen originele onderdelen; het ontwerp van de robot mag niet veranderd worden, en de geïnstalleerde veiligheidsvoorzieningen mogen niet geforceerd, omzeild, geëlimineerd of verwijderd worden. De fabrikant wijst elke aansprakelijkheid af als niet-originele onderdelen worden gebruikt. Het niet nakomen van deze verplichting kan ernstige risico's veroorzaken voor de veiligheid en de gezondheid van de personen.
- Controleer of geen speelgoed, gereedschappen, takken, kleding of andere voorwerpen op het grasveld liggen die de messen kunnen beschadigen. Eventuele voorwerpen op het gras kunnen de robot beschadigen of blokkeren.
- Ga niet op de robot zitten. Til de robot nooit op om hem te transporteren of het mes te inspecteren wanneer het toestel in werking is. Houd de handen en de voeten uit de buurt van het toestel wanneer het in werking is.
- Gebruik de robot niet wanneer het irrigatiesysteem in werking is. In dit geval moet de programmering zodanig uitgevoerd worden dat de robot en het irrigatiesysteem niet gelijktijdig werken. Was de robot niet met hogedruk waterstralen, en dompel hem niet geheel of gedeeltelijk onder in water, omdat hij niet waterdicht is.
- Schakel de stroomtoevoer uit en activeer de beveiliging voordat eender welke afstelling of onderhoudshandeling wordt uitgevoerd die kan worden uitgevoerd door de gebruiker. Gebruik de persoonlijke beschermingsmiddelen die worden voorzien door de fabrikant, en draag beschermende handschoenen wanneer het mes wordt gehanteerd.
- De reiniging en de onderhoudshandelingen die mogen uitgevoerd worden door de gebruiker mogen niet worden uitgevoerd door kinderen zonder toezicht.
- Gebruik de robot niet wanneer het mes is beschadigd. Het mes moet worden vervangen.
- Gebruik de robot niet wanneer externe delen zijn beschadigd. In geval van mechanische schade moeten de relatieve onderdelen vervangen worden.
- Gebruik de robot niet wanneer de stroomkabel van de transformator is beschadigd. Een beschadigde stroomkabel kan leiden tot contact met onder spanning staande delen. De kabel moet worden vervangen door de fabrikant of zijn assistentiedienst of een gelijkwaardig gekwalificeerde persoon, om eender welk risico te vermijden.
- Als de stroomkabel wordt beschadigd gedurende het gebruik, moet op de toets "STOP" gedrukt worden om de robot te stoppen en moet de stekker uit het stopcontact gehaald worden.
- Controleer visueel, aan regelmatige intervallen, dat het mes, de montageschroeven en het snijmechanisme niet versleten of beschadigd zijn. Zorg er voor dat alle moeren, bouten en schroeven zijn vastgedraaid zodat de goede werkcondities van de robot worden gegarandeerd.
- In geval van abnormale trillingen van de robot gedurende het gebruik, moet op de toets "STOP" gedrukt worden om de robot te stoppen en moet de stekker uit het stopcontact gehaald worden.
- Het is absoluut verboden om de robot te gebruiken en op te laden in explosieve en ontvlambare omgevingen.
- Gebruik alleen de batterijlader en het stroomvoorzieningstoestel die worden geleverd door de leverancier. Oneigenlijk gebruik kan leiden tot elektrische schokken, oververhitting of lekken van corrosieve batterijvloeistof. In geval van vloeistoflekken moet de batterij worden gereinigd met water/neutralisator; raadpleeg een arts in geval van contact met de ogen.

VEILIGHEIDSUITRUSTINGEN

1. Obstakelsensor

Indien de robot tegen een voorwerp botst dat deze botsing kan doorstaan (goed verankerd aan de grond en goed gedimensioneerd) en dat 20 cm of meer hoog is, wordt de botsingssensor geactiveerd. Als deze wordt geactiveerd, stopt de robot en verandert van richting om het obstakel te vermijden. De activering van de sensor staat niet voor 100% voor de veiligheid van volwassenen, kinderen of dieren in.

2. Hellingmeter

Indien de robot werkt op een vlak dat sterker helt dan aangegeven is in de technische specificaties, of indien hij omgekeanteld wordt, zet de robot het snijmes stil.

3. Schakelaar voor noodstop

Deze bevindt zich op het bovenste deel van de robot met de tekst "STOP" en is groter dan de andere commando's op het toetsenbord. Door op deze toets te drukken tijdens de werking, zal de grasmaairobot onmiddellijk stoppen en het mes zal geblokkeerd worden.







4. Bescherming tegen overbelasting

Elke motor (mes en wielen) wordt tijdens de werking voortdurend gemonitoreerd voor alle situaties die tot oververhitting kunnen leiden. Indien er zich een overbelasting voordoet in de motor van de wielen, doet de robot enkele pogingen om in de tegenovergestelde richting te gaan. Als de overbelasting blijft, stopt de robot en wordt het defect gesignaleerd. Als de overbelasting zich in de motor van het snijmes voordoet, zijn er twee mogelijke reacties. Als de parameters binnen de eerste range liggen, zal de robot enkele manoeuvres uitvoeren om het snijmes vrij te zetten. Als de overbelasting onder de beschermingrange is, stopt de robot en wordt het defect van de motor gesignaleerd.

5. Sensor signaal afwezig

Indien het signaal afwezig is, zal de robot onmiddellijk gestopt worden.

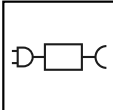
VEILIGHEIDSSIGNALEN

	<p>Lees aandachtig de gebruiksaanwijzingen en zorg ervoor dat U de betekenis ervan begrepen hebt alvorens de machine te gebruiken.</p>		<p>Houd een geschikte veiligheidsafstand van de machine tijdens de werking.</p> <p>Tijdens de werking van de robot dient men zich ervan te verzekeren dat er in de werkzone geen personen (in het bijzonder kinderen, ouderen of mindervalieden) of huisdieren aanwezig zijn. Houd de kinderen, de huisdieren en de andere personen op veiligheidsafstand wanneer de machine in bedrijf is. Om dit risico te voorkomen, raadt men aan de werking van de robot in geschikte tijdsperiodes te programmeren.</p>
	<p>Raak het mes niet aan, steek geen handen en voeten onder het toestel wanneer dit in werking is. Wacht tot het mes en de draaiende delen volledig stilstaan alvorens ze te benaderen.</p>		<p>Let op! Reinig of was de machine niet met waterstralen.</p> <p>Tijdens de werking van de robot dient men zich ervan te verzekeren dat er in de werkzone geen personen (in het bijzonder kinderen, ouderen of mindervalieden) of huisdieren aanwezig zijn. Houd de kinderen, de huisdieren en de andere personen op veiligheidsafstand wanneer de machine in bedrijf is. Om dit risico te voorkomen, raadt men aan de werking van de robot in geschikte tijdsperiodes te programmeren.</p>
	<p>Klim niet op de machine.</p>		<p>Gebruik de robot enkel met de stroomvoorzieningstoestellen die zijn aangeduid in de "Technische Gegevens" in het hoofdstuk "Technische Informatie"</p>
	<p>Schakel de veiligheidsinrichting aan alvorens aan de machine te werken of ze op te tillen.</p>		

TECHNISCHE INFORMATIE

TECHNISCHE GEGEVENS

Beschrijving		Model	
		D040ER4	D041ER4
Power KIT		10.35Ah - 10A ULTRA	
Maximale aanbevolen oppervlakte die gemaaid kan worden			
Werkcapaciteit (-20%(*))	m ² (ft ²)	5500 (59201)	10000 (107639)
Kenmerken			
Afmetingen (B x H x D)	mm	693x505x354	800x548x329
Gewicht robot incl. Accu	kg	15,8	18
Maaihoogte (Min-Max)	mm (")	30 - 75 (1,18 - 2,95 ")	
Doorsnede mes	mm (")	250 (9,84 ")	360 (14,17 ")
Motoren		zonder borstels	
Snelheid snijmes	RPM	3000	2500
Bewegingssnelheid	Meter / Minuut	30	35
Maximum overschrijdbare en aanbevolen helling (*)	%	60% toegestaan, in functie van de condities van het gazon en de geïnstalleerde accessoires. Maximum 55% bestuurd en aanbevolen. In geval van regelmatige grasvelden. 55% in de buurt van de virtuele grens.	
Omgevingstemperatuur werking	Max °C	ROBOT: -10°(14 F.) (Min) +50° (122 F.) (Max) LAADSTATION: -10°(14 F.) (Min) +45° (113 F.) (Max) BATTERIJLADER: -10°(14 F.) (Min) +40° (104 F.) (Max)	
Gemeten niveau akoestisch vermogen	dB(A)	63	65
Beschermingsgraad tegen water	IP	ROBOT: IPx5 LAADSTATION: IPx4 BATTERIJLADER: IPx4	
Elektrische kenmerken			
Toevoereenheid (voor lithiumbatterij)		Mean Well ELG-240-30ZCTE Ingang: 100 - 240 V~; 2.2 A; 50/60 Hz; Klasse 1 Uitgang: 29.4 V ; 8.0 A	Mean Well ELG-300-30ZCTE Ingang: 100 - 350 V~; 3.0 A; 50/60 Hz; Klasse 1 Uitgang: 29.4 V =; 10 A
Type accu's en laadeenheden			
Herlaadbatterij Lithium-Ione (nominale spanning)		25.2V 10.35Ah	
Type lading		met contact	
Gemiddelde laadduur	hh:mm	1:30	
Gemiddelde bedrijfsduur na een volledige oplaadcyclus (*)	hh:mm	03:15	03:30

(*) Op basis van de condities van het gras, het type van grasveld en de aard van het te maaien gebied.

Frequenties		
Zender voor geleider robot		Werkfrequentieband (Hz) 500 - 60000 Maximum vermogen met radiofrequentie (dBm) < 10
Bluetooth		Werkfrequentieband (MHz) 2402 - 2480 Maximum vermogen met radiofrequentie (dBm) < 14
GSM		Werkfrequentieband (MHz) 850/900/1800/1900 Maximum vermogen met radiofrequentie (dBm) < 33
Uitrustingen / accessoires / functies		
Regensensor		Als standaard
Eco-mode - Autoprogrammering (gepatenteerd)		Niet beschikbaar
Module Connect (GPS, GPRS)		Als standaard
GPS RTK		Als standaard
Methode voor terugkeer naar het herlaadstation		"GPS"

(*) Op basis van de condities van het gras, het type van grasveld en de aard van het te maaien gebied.

ALGEMENE BESCHRIJVING TOESTEL

Het apparaat is een robot die is ontworpen en gemaakt om op elk moment van de dag of nacht automatisch gras te maaien in tuinen en gazons van woningen.

Afhankelijk van de verschillende kenmerken van het oppervlak dat moet worden gemaaid, kan de robot zodanig worden geprogrammeerd dat hij in verschillende zones van het werkgebied werkt.

De robot maakt gebruik van de werking van het rtk-systeem, waarmee een virtuele perimeter kan worden gecreëerd waarbinnen u de machine kan laten werken. De robot beweegt zich binnen een afgebakend gebied dat via gps in kaart is gebracht. De robot beweegt zich binnen dit gebied volgens een vooraf gedefinieerd patroon, waarbij hij in parallelle lijnen voortbeweegt om de maaiprestaties te optimaliseren.

De oppervlakte van het gazon dat de robot kan maaien, hangt af van een reeks factoren:

- het model robot en de geïnstalleerde accu's;
- de kenmerken van het gebied (onregelmatige omtrekken, onregelmatige oppervlakken, onderverdeling van het gebied, enz.);
- de kenmerken van het gazon (soort en hoogte van het gras, vochtigheid, enz.);
- de staat van het mes (efficiënt geslepen, vrij van aangekoekt gras en modder, enz.)

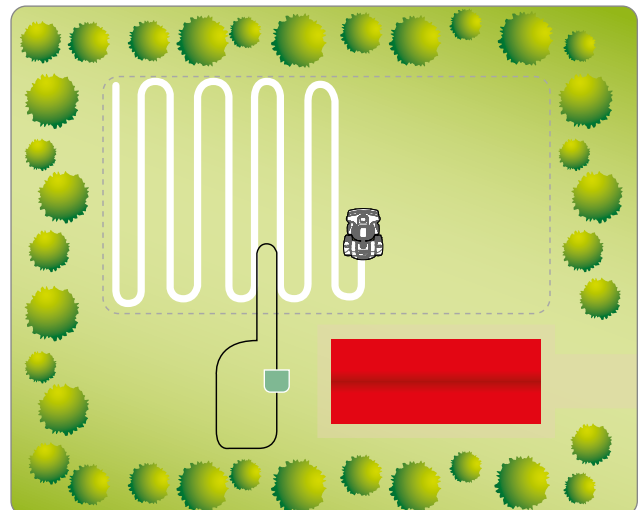

WERKING VN HET RTK-SYSTEEM

Het geavanceerde rtk-systeem gaat uit van de gps-positie zodat de robot in een bepaald gebied kan werken zonder gebruik te maken van een perimeterdraad. Het gps-signaal wordt opgepikt door een speciale antenne die in de buurt van het gebied is geïnstalleerd dat moet worden gemaaid (tot op 15 km afstand); de antenne stuurt deze gegevens vervolgens naar het netwerk, waaruit de robot de informatie downloadt.

De machine vergelijkt daarna zijn positie stap voor stap met die van de vaste antenne, zodat een hogere gps-nauwkeurigheid wordt bereikt. Juist daarom kan het gebruik van de perimeterdraad worden vermeden.

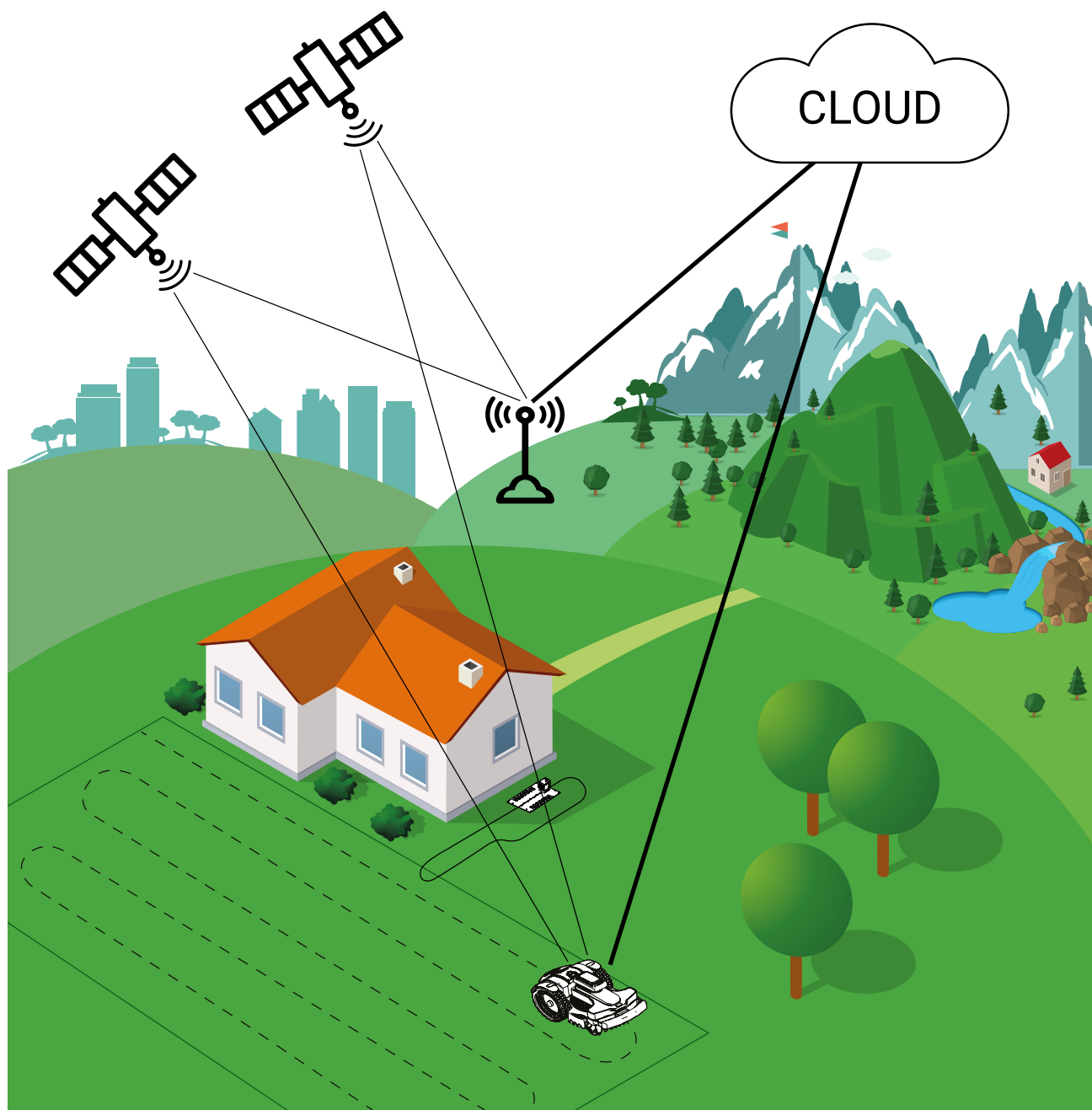

SIGNAALDEKING

Het rtk-systeem, dat vertrouwt op de gps-communicatie om de robotpositie te volgen en een gsm-verbinding voor de gegevens, heeft een goede ontvangst van het signaal nodig.

Er kunnen elementen in het te maaien gebied aanwezig zijn die de sterkte van het door de robot ontvangen signaal verminderen. Het is daarom raadzaam om de afstanden en de aanwezigheid van elementen in het gebied te controleren zoals hieronder beschreven, om de beste prestaties van de robot te garanderen.

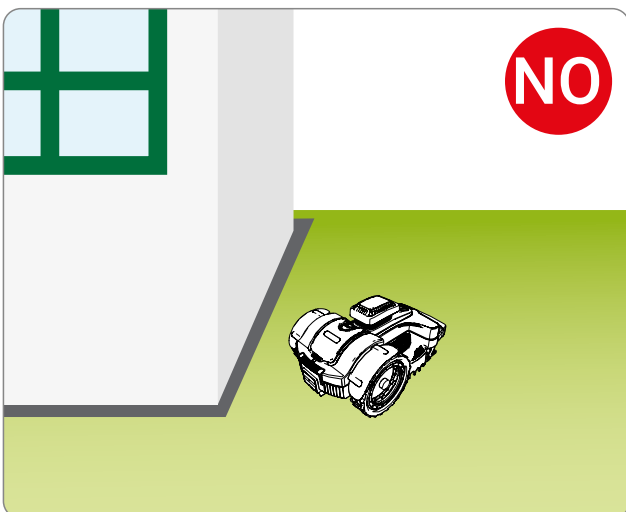
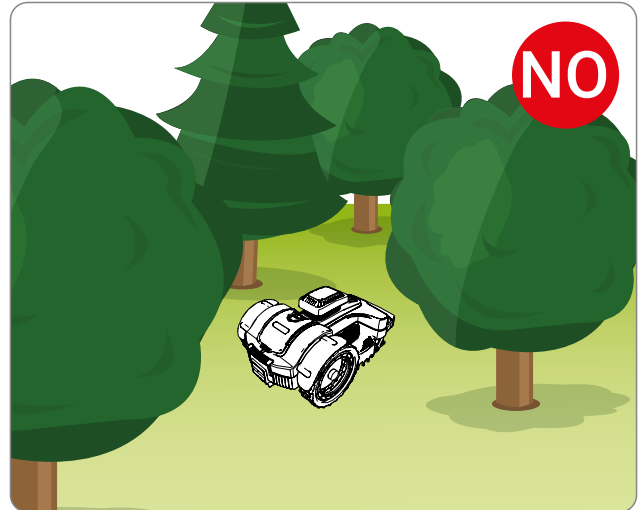
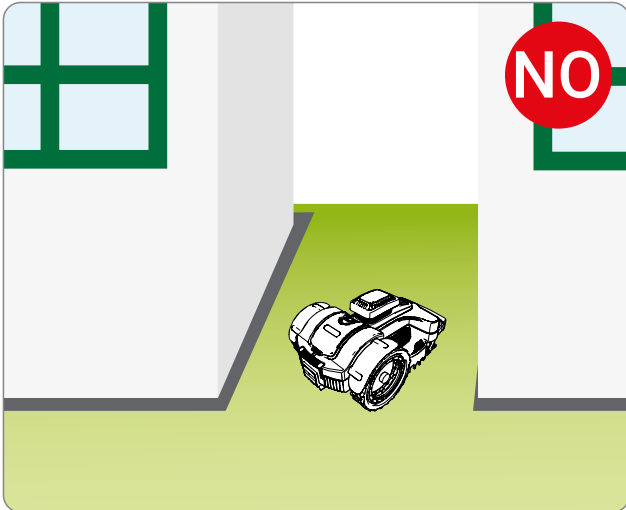

HOOFDORGANEN

MODEL		D040ER4	D041ER4
Versie		A	A
①	Robot	✓	✓
②	Toetsenbord	✓	✓
③	Regensensor	✓	✓
④	Steel	✓	✓
⑤	Snijmes	✓	✓
⑥	Kluwen perimetrische draad	0	0
⑦	Spijkers	20	20
⑧	Laadstation	✓	✓
⑨	Handleiding	✓	✓
⑩	Koppeling voor omtrekdraad	-	-



Belangrijk

In sommige commerciële configuraties kan de power Kit afzonderlijk verkocht worden.

POWER KIT		PREMIUM	ULTRA
⑪	Accu	25.2V 10.35Ah	25.2V 10.35Ah
⑫	Toevoereenheid	8A	10A
⑬	Zender en Laadtoren	met contact	
⑭	Laadmodule	met contact	

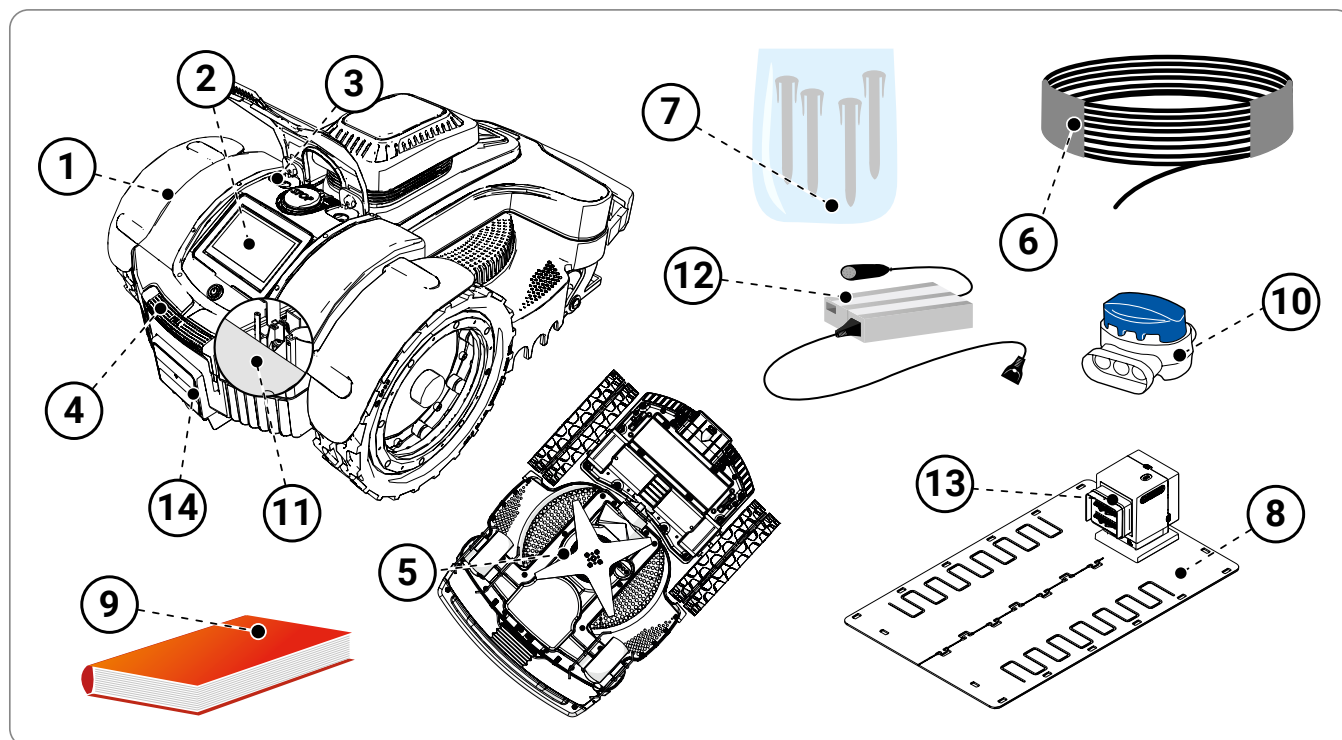

Het toestel wordt degelijk verpakt geleverd. Bij het uitpakken, moet men uiterst voorzichtig te werk gaan en de integriteit van de onderdelen nagaan.



Waarschuwing - Verwittiging

Houd de plastic film en de plastic zakjes buiten bereik van pasgeboren kinderen en kleine kinderen, gevaar op verstikking!



Belangrijk

Bewaar het verpakkingsmateriaal voor toekomstig gebruik.

PLANNING INSTALLATIE SYSTEEM

Het is niet moeilijk om de robot te installeren, maar het vereist wel een minimale voorafgaande planning om de beste plaats te bepalen voor het laadstation, de stroomvoorziening en om het traject van de virtuele grens te bepalen.

- Het laadstation moet aan de rand worden geplaatst van het gebied dat moet worden gemaaid, bij voorkeur in het grootste gebied en vrij van obstakels die de signaalsterkte van de robot kunnen verminderen (bomen, gebouwen, enz.). De minimumafstanden die tot de objecten moeten worden aangehouden, worden in de volgende hoofdstukken aangegeven.

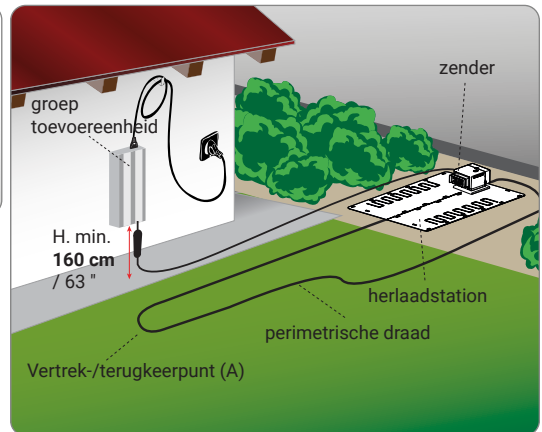

Waarschuwing - Verwittiging

Plaats de toevoereenheid in een zone die niet toegankelijk is voor kinderen. Bijvoorbeeld op een hoogte van meer dan 160 cm. (63").



Waarschuwing - Verwittiging

Zorg ervoor dat de toegang tot de toevoereenheid enkel toegestaan is aan geautoriseerde personen.



Waarschuwing - Verwittiging

Om de elektrische verbinding te kunnen uitvoeren, moet er nabij de zone van installatie een stekker voorzien zijn. Verzekert u ervan dat de verbinding aan het toevoernet overeenstemt met de geldende wetten. Om in volledige veiligheid te kunnen werken, moet de elektrische installatie waaraan de toevoereenheid verbonden wordt, voorzien zijn van een correcte aardingsinstallatie. Het geleverde circuit moet beschermd worden door een aardlekschakelaar met een activeringsstroom van maximum 30 mA.



Belangrijk

Men raadt aan de groep te plaatsen in een kast voor elektrische onderdelen (voor binnen of buiten), voorzien van een slot met sleutel en goed verlucht om een correcte luchtstroom te verzekeren.

- Aan het einde van elke werkcyclus moet de robot het laadstation gemakkelijk kunnen vinden, wat het startpunt zal zijn voor een nieuwe werkcyclus.
- Plaats het herlaadstation met inachtneming van de volgende regels:
 - vlakke zone;
 - compact en stabiel terrein, dat een goede drainage kan garanderen;
 - bij voorkeur in de zone van het gazon met de grootste afmetingen;
 - verzeker u ervan dat eventuele irrigatietoestellen hun waterstraal niet binnenin het herlaadstation richten;
 - De inlaatzijde van het laadstation moet volgens de afbeelding worden geplaatst, zodat de robot er weer in kan door de geleidingsdraad met de klok mee te volgen;
 - vóór de basis moet er een rechtlijnige baan van 200 cm (78,74") zijn;
 - eventuele metalen stangen of randen, die het grasperk afbakenen nabij de basis, kunnen interferenties van het signaal creëren. Positioneer de basis op een andere plaats in de tuin, of uit de buurt van de stang/rand. Contacteer de

Assistentiedienst van de constructeur of een erkend centrum voor meer informatie.

- Plaats het laadstation zodanig dat de robot op het start/terugkeerpunt (A) een gezichtshoek heeft naar de lucht $\geq 110^\circ$, en dat dat punt (A) zich binnen de virtuele grens bevindt.
- Het herlaadstation moet goed aan de grond bevestigd zijn. Vermijd dat er zich voor de basis een drempel kan vormen, plaats eventueel een klein tapijtje van plastic gras voor de ingang om de eventuele drempel te compenseren. Verwijder anders het gazon gedeeltelijk en plaats het herlaadstation direct op de hoogte van het gras.
- Het herlaadstation is aan de toevoereenheid verbonden met een koord die zich langs de externe kant van de maaizone van het herlaadstation moet verwijderen.

- Plaats de toevoereenheid met inachtneming van de volgende regels:

- in een verluchtte zone, beschermd tegen de weersomstandigheden en tegen het directe zonlicht;
- bij voorkeur binnenin de woning, een garage of een bergruimte;
- als de eenheid buiten geplaatst moet worden, mag ze niet blootgesteld zijn aan het directe zonlicht en aan water. Daarom is het noodzakelijk het in een geventileerde doos te plaatsen. Ze mag niet in directe aanraking met de grond of in een vochtige omgeving geplaatst worden;
- plaats ze buiten het gazon en niet binnenin;
- leg de resterende koord die het herlaadstation aan de toevoereenheid verbindt opzij. Verkort of verleng de koord niet.

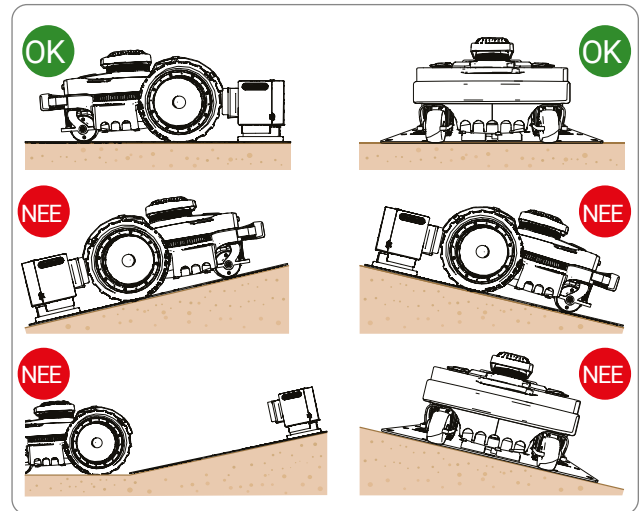

- Het stuk inkomende draad moet rechtlijnig zijn en loodrecht uitgelijnd zijn op het laadstation over een lengte van minstens 200 cm (78,74 ") en het uitkomende stuk moet van het herlaadstation weggaan; dit staat de robot toe correct binnen te komen.

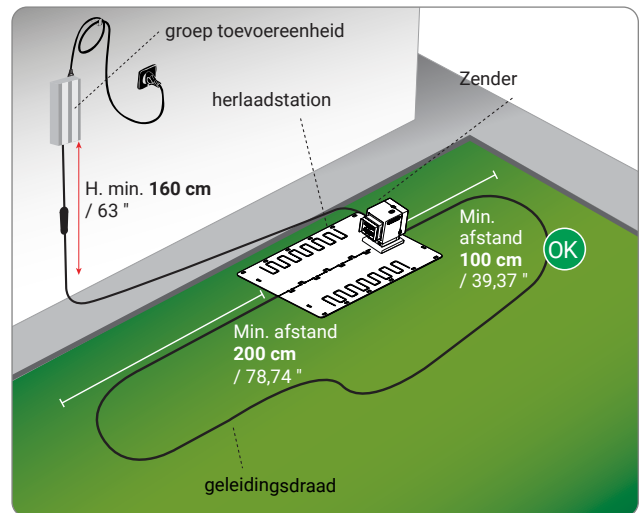

INSTALLATIE HERLAADSTATION EN TOEVOERENHEID



Waarschuwing - Verwittiging

Schakel de algemene elektrische toevoer uit vooraleer eender welke ingreep uit te voeren.

Plaats de toevoerenheid in een zone die niet toegankelijk is voor kinderen. Bijvoorbeeld op een hoogte van meer dan 160 cm. (63.00 ").

De kabel die naar het laadstation gaat, mag niet verkort of verlengd worden, het teveel aan kabel moet opgewikkeld worden in een 8-vorm (zie afbeelding).

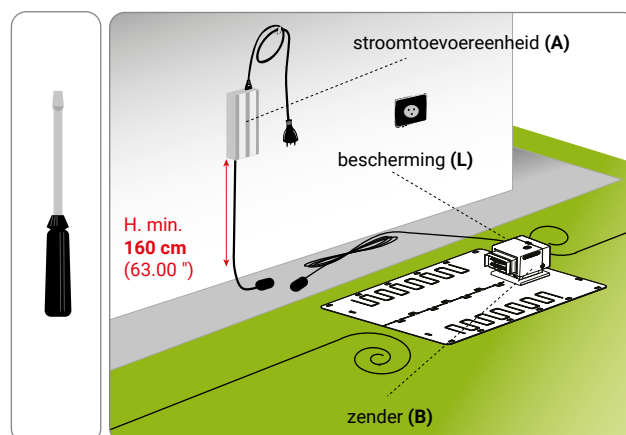

1. Plaats de laadstation op de vooraf bepaalde zone.
2. Plaats de perimetrische draad (M) langs de geleider in het de laadstation. Snijd het teveel aan omtrekdraad ongeveer 5cm boven de connectoren af.
3. Sluit de ingangsdraad aan de rode aansluiting van de zender (T). Verbind de uitgang van de basis draad aan de zwarte klem.



De klemmen mogen uitsluitend gebruikt worden voor de verbinding van de originele omtrekdraad.

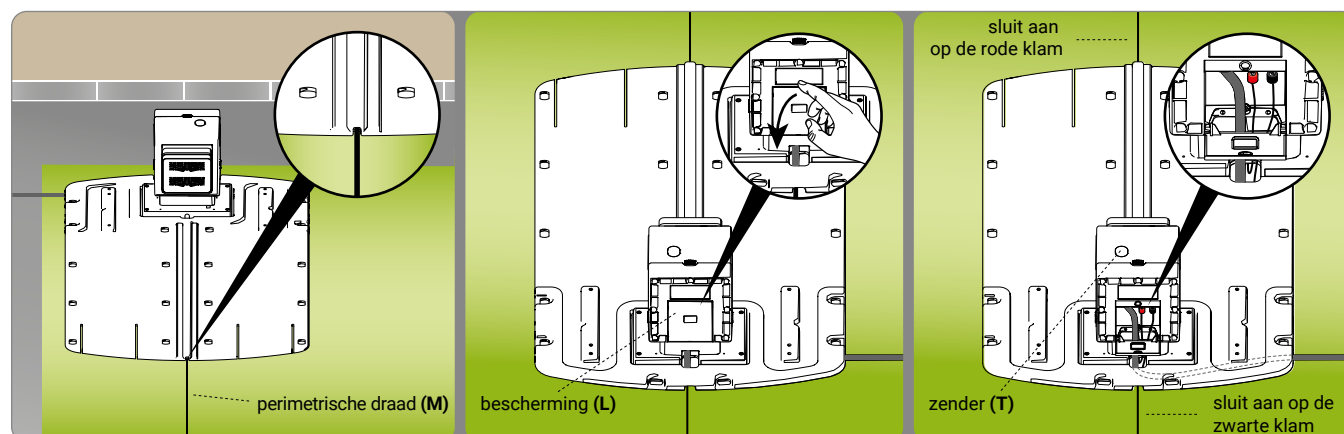

4. Bevestig de laadstation (N) aan het terrein met de spijkers (P). Bevestig de laadstation indien nodig met de expansieplugs (Q).

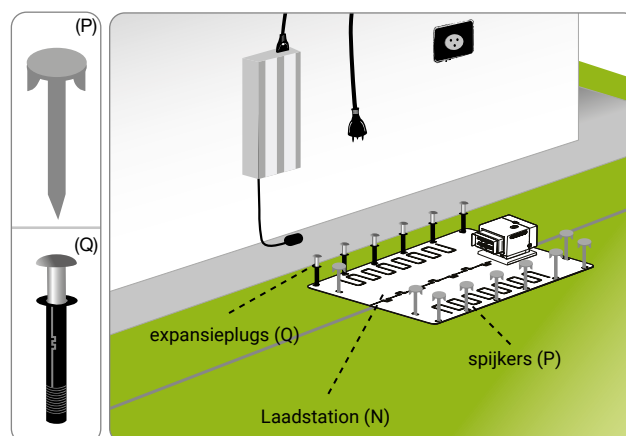

5. Installeer de toevoereenheid (A).
6. Verbind de toevoerkabel (E) van de herlaadstation (N) aan de toevoereenheid (A).
7. Verbind de stekker van de toevoereenheid (A) aan het stopcontact.
8. Als het led van de zender knippert, is de verbinding correct uitgevoerd. Als dit niet zo is, moet men het defect identificeren (zie "Defecten opsporen").

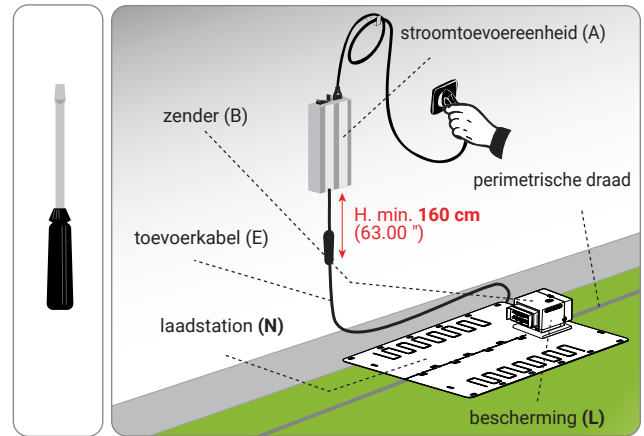

NL

LAAD ROBOT EERSTE GEBRUIK OP

Om het werkgebied bij het eerste gebruik in kaart te brengen, moet de robot geladen zijn.

1. Schakel het laadstation in en controleer of de laadplaten schoon zijn
2. Plaats de robot op het laadstation zonder hem in te schakelen
3. Controleer of de laadplaten contact maken met de laadcontacten en of het display wordt ingeschakeld en het laadniveau van de accu aangeeft
4. Druk na het opladen op de AAN-UITknop en wacht enkele seconden tot de robot volledig is ingeschakeld. Volg de instructies op het display en voer indien nodig het wachtwoord in.
5. De robot is nu klaar om geprogrammeerd te worden

VOORBEREIDING EN AFGRENZING WERKZONES

Voorbereiding van het te maaien gazon

Controleer of het gazon dat gemaaid moet worden gelijkvormig is en zonder gaten, stenen of andere hindernissen. Indien dit niet zo is, moeten de nodige saneringswerken uitgevoerd worden. Indien het niet mogelijk is sommige hindernissen te verwijderen, moet men deze zones op geschikte wijze afgrenzen met de perimetrische draad.

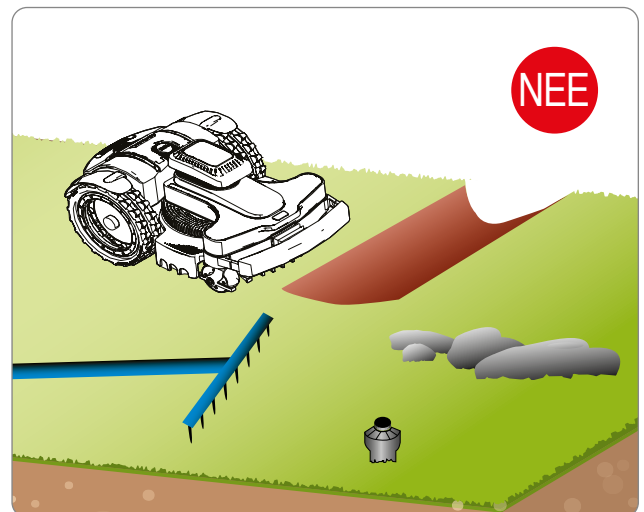

AANBEVELINGEN VOOR DE AFSTELLINGEN



Belangrijk

De gebruiker moet de afstellingen volgens de in de handleiding beschreven instructies uitvoeren. Voer geen enkele regeling uit die niet uitdrukkelijk in de handleiding beschreven is. Eventuele buitengewone regelingen, die niet uitdrukkelijk in de handleiding aangegeven zijn, mogen enkel door het personeel van de Geautoriseerde Dienstcentra van de Fabrikant uitgevoerd worden.

AFSTELLING MAAIHOOGTE

Bij het eerste gebruik moet de gewenste maaihoogte ingesteld worden.

De regeling van de maaihoogte gebeurt via het gebruikersmenu dat is beschreven in het hoofdstuk "GEBRUIK EN WERKING"



Belangrijk

Gebruik de robot niet om gras te maaien dat meer dan 1 cm (0,40 ") hoger is dan het snijmes. Verminder de maaihoogte geleidelijk aan. Men raadt aan de hoogte minder dan 1 cm (0,40 ") te om de 1-2 dagen verminderen tot de ideale hoogte bereikt wordt.



Belangrijk

- Bij het eerste gebruik van de robot wordt aangeraden om de volledige handleiding door te lezen en om te controleren of alles, en vooral de informatie in verband met de veiligheid, werd begrepen.
- Gebruik de robot enkel voor het gebruik dat wordt voorzien door de constructeur, en forceer geen enkel mechanisme om andere prestaties te verkrijgen.
- Gebruik de robot en zijn randapparatuur niet in geval van slechte weersomstandigheden, en vooral niet wanneer gevaar voor bliksem aanwezig is.

BESCHRIJVING VAN HET BEDIENINGSPANEEL EN OVERZICHT VAN DE MENU'S

De afbeelding toont de positie en de functie van de bedieningen van de machine.



STOP.
Indrukken om de maaier in veiligheid te stellen. Gebruiken in geval van dreigend gevaar en om de onderhoudshandelingen van de robot uit te voeren.

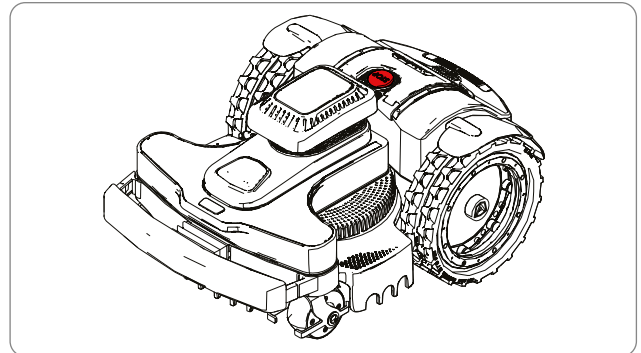

Rechts van de display gepositioneerd. Voor de inschakeling of de uitschakeling van de robot.



Duidt de status van het GPS-ontvanger aan.



Duidt de status van de Bluetooth-ontvanger aan.



Duidt de status van de GPRS-ontvanger voor de gegevensoverdracht aan.

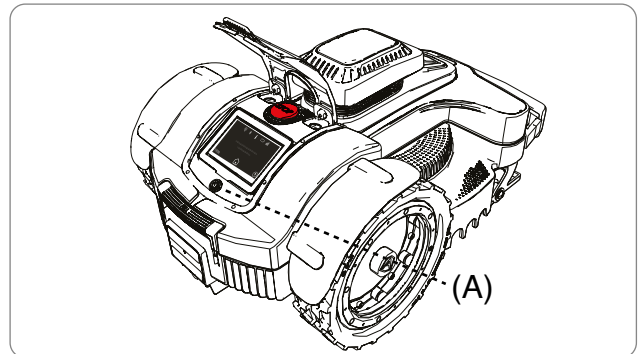

Duidt het laadniveau van de batterij aan.



Informatie robot. Geïnstalleerde versie en informatie over de tijden en de werkcycli.



Home. Om het gebruikersmenu te bereiken.



Help on line: Toont een korte beschrijving van de beschikbare functies op het beeldscherm.



Terug naar het vorige niveau.



Bevestiging van de handeling.

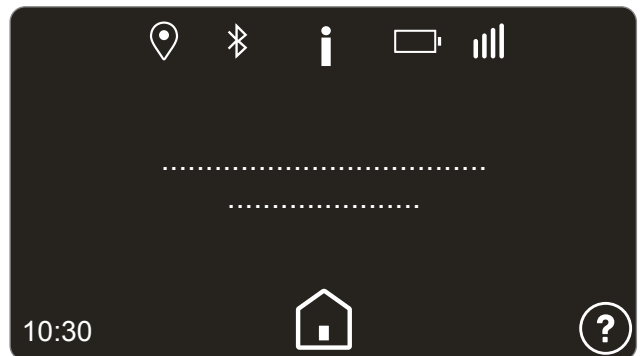

Robot in laadstation



"Werking"

Begint onmiddellijk de werkcyclus. Terwijl de robot wordt opgeladen, is het mogelijk om de werkzone en het uur van terugkeer naar het laadstation te selecteren.



Onmiddellijk werken.



"Pauze"

De robot onderbreekt de automatische programmering. Het is mogelijk om de weekdag aan te duiden waarop de automatische cyclus moet hervat worden. Om de werking langer dan 1 week te onderbreken, moet de robot uitgeschakeld worden.



"Instellingen"

Voor de programmering van de robot. Raadpleeg het hoofdstuk "Instelling menu – Modus programmering"

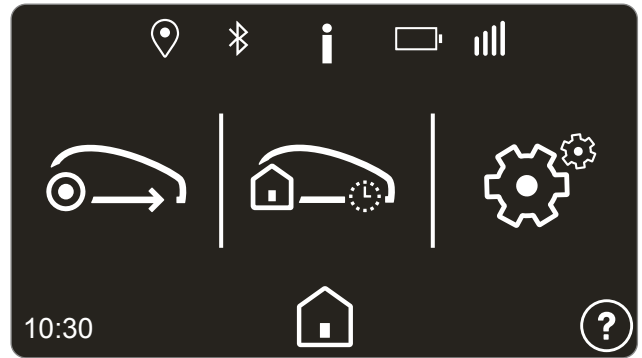

NL

Robot in tuin



"Terugkeer"

Keert onmiddellijk terug naar het laadstation.



Terugkeer naar het laadstation, en hervatting van de volgende werkcyclus naargelang de programmering.



Terugkeer naar het laadstation, en blijft daar tot het geselecteerde uur en dag van de week.



"Werking"

Voor de selectie van speciale werkfuncties.



Hervat de werkcyclus.



"Instellingen"

Voor de programmering van de robot. Raadpleeg het hoofdstuk "Instelling menu – Modus programmering".

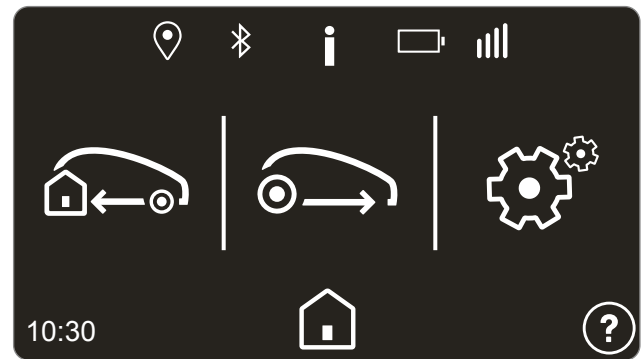

BEGININSTELLING

Tijdens de eerste inschakeling van de robot zal het beeldscherm van de begininstellingen worden weergegeven, voor de instelling van de taal, de datum, het uur en de hoofdparameters van de robot.

- Positioneer de robot in het laadstation.
- Druk op de toets ON/OFF.
- Lees de informatie over de veiligheid voordat eender welke handeling wordt uitgevoerd.
- Stel de gewenste taal in.
- Stel de datum in met formaat DD/MM/JJJJ, en stel het uur in met formaat 24h.
- Volg de begeleide procedure op de display voor een eerste begeleide configuratie van de robot.

NL

De procedure van de begininstelling is beëindigd. Bereik de procedure van de instelling van het gebruikersmenu om de bedrijfsparameters van de robot te wijzigen of te configureren op basis van de kenmerken van de maaizone.

HET MENU BEREIKEN

Bereik het gebruikersmenu voor de instelling van de parameters van de installatie en de werking van de robot. Om het gebruikersmenu te bereiken, moet op  gedrukt worden wanneer de robot zich in het laadstation bevindt. Druk op STOP wanneer de robot in werking is op het grasperk.

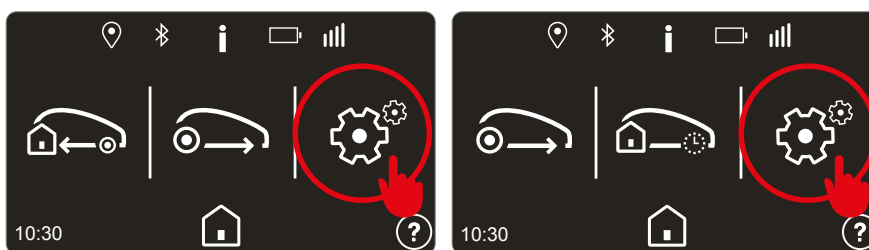

Druk op de toets  om het gebruikersmenu te bereiken.

Programmering robot

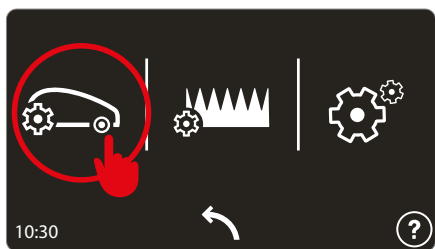

Belangrijk

- Om de mogelijkheden van het product zo goed mogelijk te benutten, wordt aanbevolen om de robot te programmeren om alle dagen te werken.
- Indien meer dan één werkzone moet geprogrammeerd worden, wordt aanbevolen om in de programmering minstens twee werkperiodes te gebruiken om de maaifrequentie in de zones te vergroten.

NL

Instelling timer

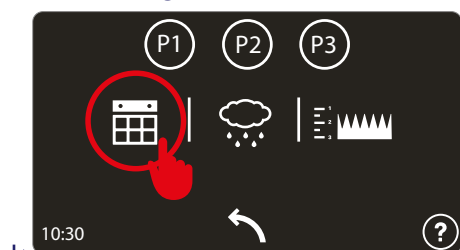

Er kunnen 3 verschillende werkprofielen ingesteld worden die kunnen gebruikt worden voor specifieke momenten, bijvoorbeeld wanneer u van uw tuin wilt genieten zonder gestoord te worden.

Het laatst ingestelde profiel blijft aangeduid in een andere kleur, en is het profiel dat actief is gedurende de automatische werking van de robot. Druk meerdere malen op de toets om terug te keren naar het hoofdmenu.

Werkprogramma

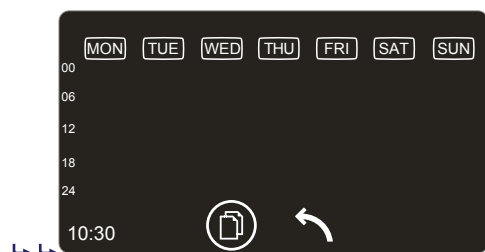

Voor elke weekdag kunnen tot 4 werkperiodes ingesteld worden.

Druk op de display op het gebied van de dag die moet geconfigureerd worden, en bereik daarna de programmering van de periode.

OPMERKING: Als de instelling van een dag moet gekopieerd worden: selecteer het symbool , daarna de dag die moet gekopieerd worden, en dan één na één de dagen waar deze instelling moet gekopieerd worden. Druk uiteindelijk opnieuw op .

Programmering dag

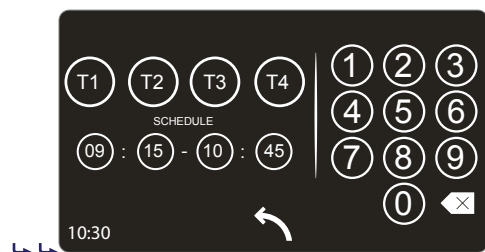

Stel voor elke werkperiode (T1,T2,T3,T4) het beginuur, het einduur en de zones in waar de robot moet werken.

⚠ De werkperiodes T1,T2,T3,T4 mogen elkaar niet overlappen, want de robot zal die periode elimineren.

De instelling van de werktijd van de robot is van fundamenteel belang voor de goede werking van het product. Vele parameters beïnvloeden de configuratie van de werkperiode zoals bijvoorbeeld het aantal zones, de capaciteit van de batterijen, de aard van het grasperk, het type van gras, enz. Algemeen gezien moeten de werkperiodes lichtjes verlengd worden in geval van tuinen met meerdere zones, met vele obstakels of in geval van ingewikkelde gebieden. Hieronder wordt een tabel aangeduid die kan gebruikt worden als eerste configuratie.

Model	m ² (ft ²)	T1	T2	T3
D040ER4				
D041ER4				

Regensensor

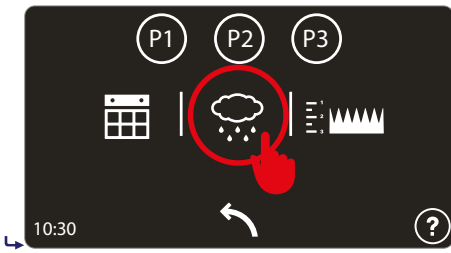

Instelling van het gedrag van de robot wanneer de sensor regen herkent.

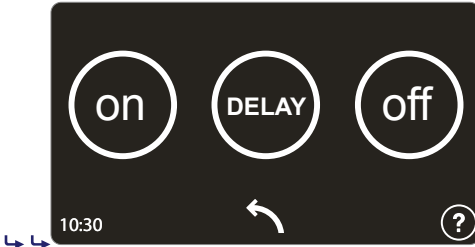

ON: de robot keert terug naar het laadstation wanneer regen wordt herkend. De robot hervat automatisch de normale werking nadat de oplaadcyclus is beëindigd, als de sensor geen regen detecteert.

DELAY: de robot keert terug naar het laadstation wanneer regen wordt herkend, en blijft daar zo lang dan wordt ingesteld op het volgende beeldscherm wanneer op "Delay" wordt gedrukt.

OFF: de regensensor is gedeactiveerd.

Regeling van de maaihoogte

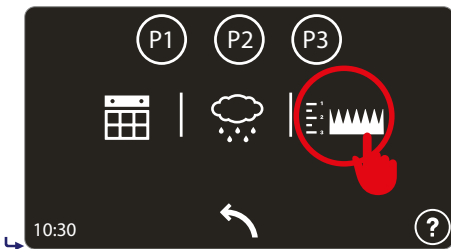

Stel de gewenste maaihoogte in.

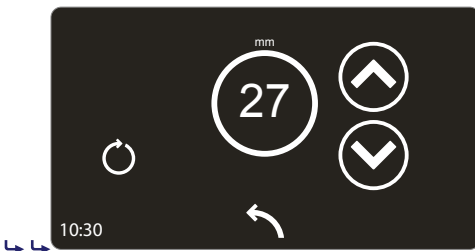

Stel de gewenste waarde in met behulp van de pijlen.

Druk op het cirkelvormige symbool om de positie te kalibreren.

Instelling tuin

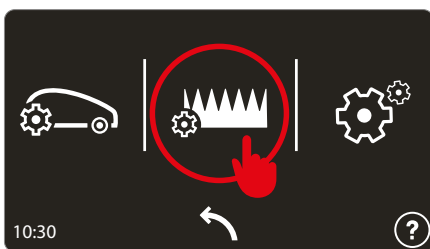

Instelling van de kenmerken van de zones van het maaigebied.

! In de tuinen waar slechts één gebied aanwezig is, moet alleszins minstens één zone ingesteld worden.

Werkprogramma

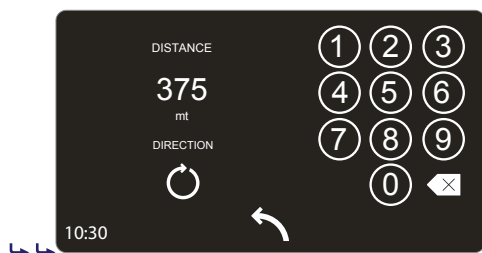

Voor elke zone van de tuin moet het volgende ingesteld worden:

- **Afstand.** Afstand die noodzakelijk is om de zone te bereiken door de omtrekdraad te volgen. Er wordt aanbevolen om als referentie de afstand in de helft van de werkzone te nemen, om er zeker van te zijn dat de robot binnen de gewenste zone begint te maaien. Instelling waarde op 0 voor de zone waar het laadstation is gepositioneerd.
- **Richting.** De kortste richting om de werkzone te bereiken. De richting kan "Rechtsom" of "Linksom" zijn. De robot verlaat het laadstation en volgt de draad in de ingestelde richting.

Algemene instellingen

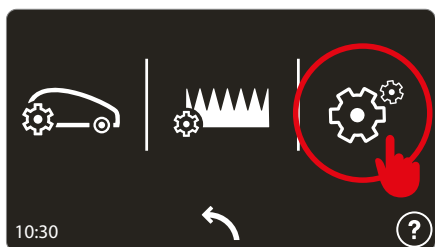

Instellingen van algemene aard.

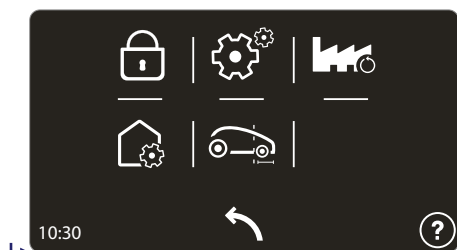

Bescherming. Voor de activering/deactivering/wijziging van de PIN CODE van de robot.

Om het wachtwoord in te stellen of te wijzigen, moet eerst de PIN CODE ingesteld worden en daarna de nieuwe PIN CODE. Het wachtwoord wordt door de constructeur ingesteld op "0000".

⚠ Om te vermijden dat het wachtwoord wordt vergeten, wordt aanbevolen om een gemakkelijke combinatie te kiezen.



Algemene instellingen.

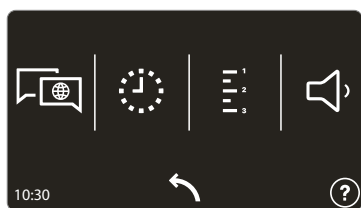

- Instelling van de taal van de weergave van het gebruikersmenu en de berichten.
- Instelling van de datum en het uur van de robot.
- Instelling van de meeteenheid van de afstanden en van de gebieden.
- Activering/deactivering van de geluidssignalen van de robot.



Voor het instellen van een correctiefactor voor de uitlijning en de herkenning van het herlaadstation. Raadpleeg het menu of de APP voor meer details.



Reset van de fabrieksinstellingen.

⚠ Alle configuraties zullen verloren worden. De instellingen van de robot en van de tuin zullen opnieuw ingesteld moeten worden. De ingestelde PIN CODE zal niet gereset worden tot de fabrieksinstelling.

INBEDRIJFSTELLING – AUTOMATISCHE WERK-WIJZE

Het opstarten van de automatische cyclus moet bij de eerste inbedrijfstelling gebeuren ofwel na een periode van stilstand.

1. Controleer of de hoogte van het te maaien gazon geschikt is voor een correcte werking van de robot (zie "Technische gegevens").
2. Stel de gewenste maaihoogte af (zie "Afstelling maaihoogte").
3. Controleer of de werkzone correct begrensd is en of er geen hindernissen zijn voor de correcte werking van de robot, zoals aangegeven is in de sectie "Voorbereiding en afgrenzing van de werkzone" en daaropvolgende.
4. Plaats de robot binnenin het herlaadstation.
5. Druk op de toets ON/OFF en wacht enkele seconden tot de de robot helemaal is ingeschakeld. Volg de aanwijzingen op de display en voer het wachtwoord in (indien gevraagd).
6. Als de robot voor de eerste keer in werking gezet wordt, moet de programmering uitgevoerd worden. Als de robot daarentegen na een periode van stilstand weer in werking gezet wordt, moet men controleren of de geprogrammeerde functies overeenstemmen met de effectieve staat van de te maaien oppervlakte (bijvoorbeeld, toevoeging van een zwembad, planten, enz.) (zie "Programmeringswijze").
7. Na enkele seconden verschijnt op het display de melding "BEZIG MET LADEN".
8. De robot begint het gazon volgens de geprogrammeerde werkwijze te maaien.
9. Controleer of er in de tuin geen grote plassen zijn ten gevolge van zware regenbuien, anders zal het nodig zijn deze zone in orde te brengen of zich ervan te verzekeren dat de robot in "Pauze" staat.

VEILIG STOPPEN VAN DE ROBOT

Tijdens het gebruik van de robot, kan het nodig zijn deze stil te zetten. Bij normale condities wordt de robot stopgezet met de toets "OFF". In geval van gevaar of voor onderhoud, moet de robot in veilige omstandigheden stopgezet worden om te vermijden dat het mes ongewild opgestart wordt. Druk op de toets "STOP" en daarna op "ON/OFF" om de robot te stoppen. Haal de stekker uit het stopcontact.



Belangrijk

Een veilige stilstand van de robot is nodig voor onderhouds- en herstellingsingrepen te kunnen uitvoeren (bijvoorbeeld: vervanging mes, reiniging, enz.).

Om de robot op te starten, gaat men als volgt te werk:

- plaats de robot binnenin de maaizone;
- druk op de toets ON/OFF om de robot in te schakelen, en voer de startprocedure opnieuw uit.

Indien het opstarten van de robot buiten de maaizone gebeurt, start de motor van het mes niet en na een korte periode voor het zoeken van het signaal, verschijnt er op het display "BUITEN OMTREK". Druk op de toets "ON/OFF", plaats de robot in de maaizone, en voer de startprocedure opnieuw uit.

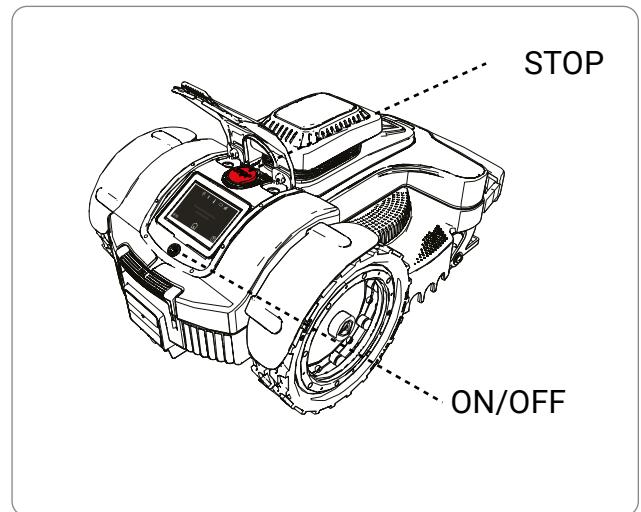

VISUALISATIE DISPLAY TIJDENS HET WERKEN

Terwijl de grasmaaier in werking is, toont de display de volgende gegevens:

- snelheid van de maairobot;
- snelheid van het maaiemes;
- percentage van de lading van de batterij.

Wanneer de maaier wordt opgeladen, toont de display de laadstatus.

Buiten de werkuren van de grasmaaier toont de display de dag en het uur van het begin van de arbeid.

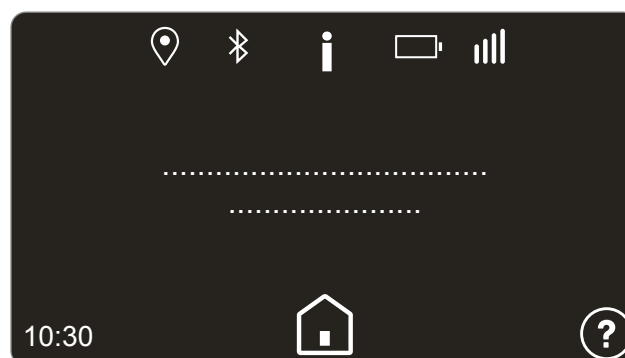

LANGDURIGE STILSTAND EN WEER-IN-BEDRIJFSTELLING

In geval van een lange inactiviteit van de robot en voordat het maaiseizoen begint, moet er een reeks handelingen uitgevoerd worden om de correcte werking te garanderen wanneer de robot weer gebruikt zal worden.

1. Herlaad de batterij volledig vooraleer de robot op te slaan voor de winter. Laad de batterij minstens om de 5 maanden op.
2. Voer, met behulp van een geautoriseerd wederverkoper, het geprogrammeerd onderhoud uit. Dit is fundamenteel om de robot in goede condities te houden. De assistentie omvat normaal gezien de volgende handelingen:
 - volledige reiniging van de robot, van het snijmes en van alle beweeglijke delen;
 - interne reiniging van de robot;
 - controle van de werking van de robot;
 - controle en, indien nodig, vervanging van de versleten onderdelen zoals bijvoorbeeld, het snijmes, de borstels (enkel modellen van robot met motoren met borstels);
 - controle van de capaciteit van de batterij;
 - indien nodig, kan de wederverkoper ook de nieuwe software laden.
3. Reinig de robot en het herlaadstation zorgvuldig (zie "Reiniging robot").
4. Controleer eventuele versleten of beschadigde delen zoals bijvoorbeeld het snijmes en evalueer of deze vervangen moeten worden.
5. Plaats de robot op een beschermde en droge plaats, met een geschikte omgevingstemperatuur van 10-20°C en die niet gemakkelijk bereikbaar is voor vreemden (kinderen, dieren, andere vreemde voorwerpen, enz.). Bewaar de robot aan een temperatuur van minder dan 20°C om de zelfontlading van de batterijen te beperken.
6. Koppel de toevoerenheid (A) los van het stopcontact.
7. Bedek het herlaadstation (C) om te vermijden dat er materiaal in binnendringt (bladeren, papier, enz.) en om de contactplaatjes te beschermen.

Weer in bedrijf stellen

Vooraleer de robot weer in werking te zetten na een lange stilstand, moet men als volgt te werk gaan.

1. Verbind de stekker van de toevoerenheid (A) aan het stopcontact.
2. Schakel de algemene elektrische toevoer weer aan.

Herstel de normale werking van de robot zoals is aangeduid in het hoofdstuk "INBEDRIJFSTELLING - AUTOMATISCHE MODALITEIT".

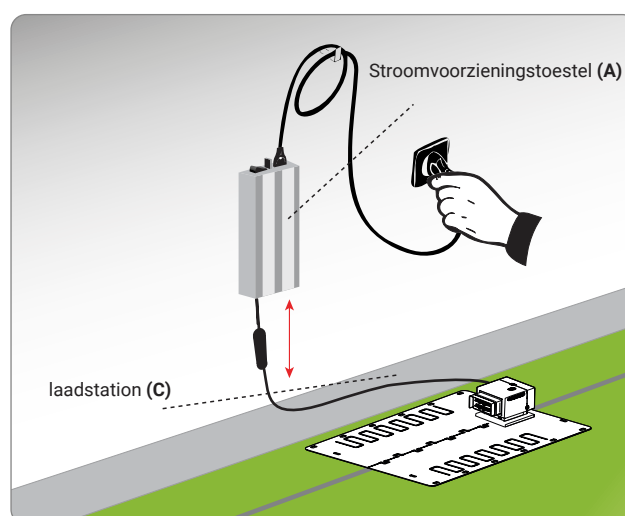



Gevaar - Aandacht

Het is verboden om de robot op te laden in explosieve of ontvlambare omgevingen.

1. Voorzei de laadbasis van stroom, en controleer dat de laadplaten schoon zijn.
2. Positioneer de robot in het laadstation, zonder hem in te schakelen.
3. Controleer of de laadknoppen in contact staan met de laadplaten, en dat de display het laadniveau van de batterij toont.
4. Verwijder de robot uit het laadstation nadat hij helemaal is opgeladen (ong. 6 uur).
5. Berg de robot op in een beschermde en droge plek, met omgevingstemperatuur 10-20°C, die niet kan bereikt worden door onbevoegden (kinderen, dieren, andere vreemde voorwerpen, enz.).

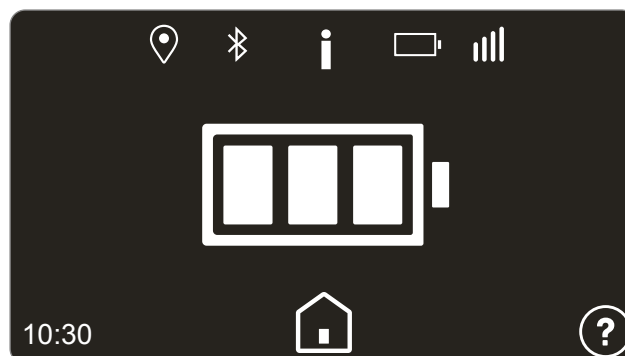

SUGGESTIES VOOR HET GEBRUIK

Hierna zijn enkele aanwijzingen vermeld die in acht genomen moeten worden tijdens het gebruik van de robot:

- ook nadat men zich degelijk heeft gedocumenteerd, moet men bij het eerste gebruik enkele bewegingen simuleren om de belangrijkste commando's en functies te leren kennen;
- controleer of de bevestigingsschroeven van de belangrijkste organen goed vastgedraaid zijn;
- maai het gras frequent om een overdreven groei van het gras te voorkomen;
- gebruik de robot niet om gras te maaien dat meer dan **1 cm** (0.40 ") hoger is dan het snijmes. In geval van hoog gras, dient men het snijmes omhoog te brengen en in de volgende dagen geleidelijk aan omlaag brengen;
- als het gazon voorzien is van een automatische beregeningsinstallatie, moet men de robot zodanig programmeren dat hij minstens 1 uur voor het begin van de beregening weer naar het herlaadstation gaat;
- controleer de helling van het terrein en verzeker u ervan dat de maximaal toegestane waarden niet overschreden worden zodat het gebruik van de robot geen gevaren veroorzaakt;
- wij raden aan de robot zodanig te programmeren dat hij niet meer werkt dan noodzakelijk is, ook rekening houdende met de verschillende groeiwijzen van het gras in de verschillende seizoenen, om de robot niet bloot te stellen aan nutteloze slijtage en de duur van de batterijen niet uitermate te verkorten;
- tijdens de werking van de grasmaairobot, om risico's voor de veiligheid te vermijden, dient men zich ervan te verzekeren dat er in de werkzone geen personen (in het bijzonder kinderen, ouderen of mindervaliden) of huisdieren aanwezig zijn. Om dit risico te voorkomen, raadt men aan de werking van de robot in geschikte tijdsperiodes te programmeren.

De constructeur garandeert niet de volledige compatibiliteit van de robot maaier en andere wireless systemen, zoals afstandsbedieningen, radiozenders, akoestische apparaten, ondergrondse elektrische omheiningen voor dieren of soortgelijk.

AANBEVELINGEN VOOR HET ONDERHOUD



Belangrijk

Tijdens het onderhoud dient men de persoonlijke beschermingsmiddelen te gebruiken die door de Fabrikant aangegeven zijn, in het bijzonder wanneer men aan het mes werkt. Vooraleer de onderhoudshandelingen uit te voeren, moet men zich ervan verzekeren dat de robot stilstaat in veilige omstandigheden (zie "Veilig stoppen van de robot").

TABEL INTERVALLEN VOOR GEPROGRAMMEERD ONDERHOUD

Frequentie	Onderdeel	Type van handeling	Referentie
Iedere week	Mes	Reinig en controleer de werkzaamheid van het mes. Als het mes geplooid is omwille van een stoot of omwille van ernstige slijtage, dient men dit te vervangen	Zie "Reiniging robot" Zie "Vervanging mes"
	Knoppen batterijen herladen (voor de modellen met contactlading)	Reinig en verwijder eventuele oxidaties	Zie "Reiniging robot"
	Contactplaten (voor de modellen met contactlading)	Reinig en verwijder eventuele oxidaties	Zie "Reiniging robot"
	Regensensor	Reinig en verwijder eventuele oxidaties	Zie "Reiniging robot"
Iedere maand	Robot	Voer de reiniging uit	Zie "Reiniging robot"
Eenmaal per jaar of op het einde van het maaiseizoen	Robot	Laat de servicebeurt uitvoeren door het personeel van een erkend servicecentrum	Zie "Langdurige stilstand en weer-in-bedrijfstelling"

1. Stop de robot in veilige omstandigheden (Zie "Veilig stoppen van de robot").



Waarschuwing - Verwittiging

Gebruik beschermende handschoenen om snijgevaar aan de handen te voorkomen.

2. Reinig alle externe oppervlaktes van de robot met een spons bevochtigd met lauw water en neutrale zeep en goed uitgewrongen om het teveel aan water voor het gebruik te verwijderen.



Waarschuwing - Verwittiging

Teveel water kan infiltraties veroorzaken die de elektrische onderdelen kunnen beschadigen.

3. Gebruik geen oplosmiddelen of benzine om de geverfde oppervlaktes en de plasticen onderdelen niet te beschadigen.
4. Was de interne delen van de robot niet en gebruik geen waterstralen om de elektrische en elektronische onderdelen niet te beschadigen.



Waarschuwing - Verwittiging

Om de elektrische en elektronische onderdelen niet onherroepelijk te beschadigen, mag men de robot noch geheel noch gedeeltelijk in water onderdompelen, aangezien hij niet waterdicht is.

5. Controleer het onderste deel van de robot (zone snijmes, voorste en achterste wielen), gebruik een geschikte borstel om de incrustaties en/of resten te verwijderen die een goede werking van de robot kunnen verhinderen.
6. Verwijder eventuele resten van gras en bladeren uit de zone van de handgreep van de robot.
7. (Voor de modellen met contactlading) Reinig de knoppen voor het herladen van de batterij (A), de contactplaten (B) en eventuele oxidatie of resten te wijten aan de elektrische contacten met een droge doek en, indien nodig, met schuurpapier met fijne korrel.
8. Reinig de regensensor (C), en verwijder vuilresten of eventuele oxidaties.
9. Reinig het herlaadstation binnenuit van opgehoopte resten.

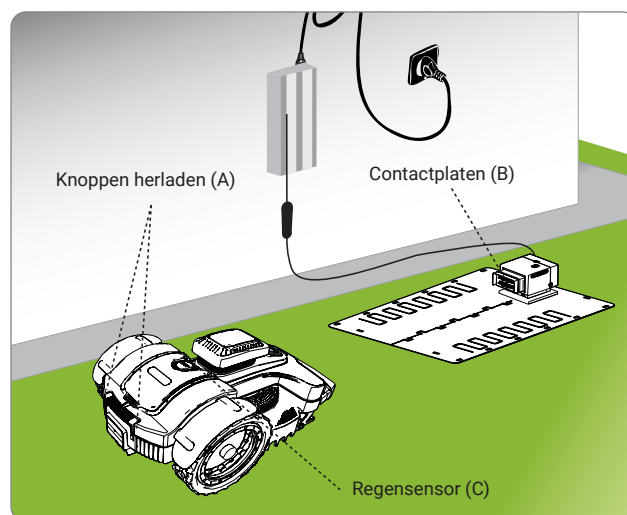



Belangrijk

Volg voor de vervangingen en de herstellingen de aanwijzingen van de fabrikant, of richt U tot het Assistentiecentrum indien deze ingrepen niet aangegeven zijn in de handleiding.

VERVANGING BATTERIJEN



Belangrijk

Laat de batterijen door een geautoriseerd Assistentiecentrum vervangen.

VERVANGING MES

1. Stop de robot in veilige omstandigheden (Zie "Veilig stoppen van de robot").



Belangrijk

Gebruik beschermende handschoenen om snijgevaar aan de handen te voorkomen.

Voor de vervanging, mag men enkel het origineel mes te gebruiken dat bij het toestel past.

Model	Code snijmes
D040ER4	075Z07800A
D041ER4	300_D0042_04

2. Kantel de robot om en plaats hem zodat het deksel niet beschadigd wordt.
3. Draai de schroeven (B) los om het mes (A) te demonteren.
4. Plaats een nieuw mes en draai de schroeven vast.
5. Kantel de robot weer om naar de werkpositie.

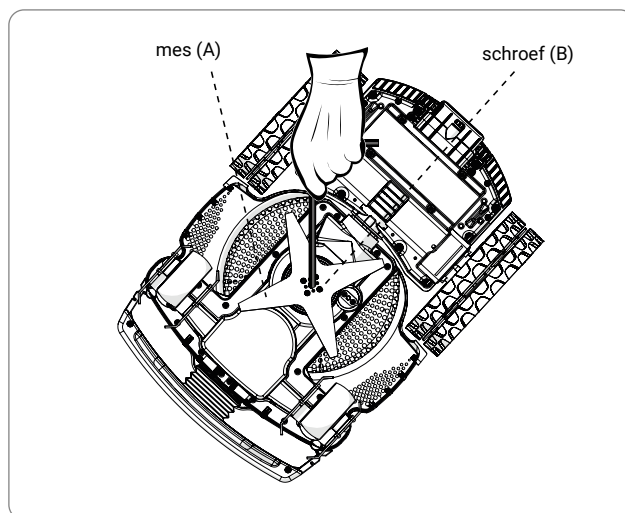

DE ROBOT AFDANKEN

- Aan het einde van de levensduur van dit product, wordt het geclassificeerd als RAEE (afval van elektrische en elektronische toestellen); het is dus verboden het te lozen zowel als gewone huishoudelijke afval, als gemengde stedelijke afval (niet-gedifferentieerd) of als gescheiden stedelijke afval (gedifferentieerd).
- Bij het afdanken, moet e gebruiker zich ervan verzekeren dat het product gerecycleerd wordt met inachtneming van de plaatselijke wettelijke vereisten; in het bijzonder moet hij verplicht de elektrische en elektronische onderdelen scheiden en afzonderlijk inzamelen in de daarvoor bestemde geautoriseerde opvangcentra van de RAEE, ofwel het nog integer product weer aan de verkoper overhanden bij een nieuwe aankoop. Onwettelijk lozen van Elektrische en Elektronische Toestellen (RAEE) wordt bestraft volgens de geldende wetten in het land waar de wetsovertreding wordt vastgesteld.
- De aanwezigheid van gevaarlijke stoffen in de elektrische en elektronische toestellen heeft een mogelijk schadelijke gevolgen op de omgeving en op de menselijke gezondheid; de gebruiker speelt daarom een fundamentele rol in het bijdragen tot het hergebruik, de recyclage en iedere andere vorm van recuperatie van de RAEE..
- Alle onderdelen die gescheiden en op specifieke wijze verwerkt moeten worden, zijn met een speciaal symbool aangegeven.



NL



Gevaar – Let op

RAEE – De afval van elektrische en elektronische toestellen (RAEE) kunnen gevaarlijke stoffen bevatten met mogelijk schadelijke gevolgen voor het milieu en voor de menselijke gezondheid. De RAEE moeten verplicht correct geloosd worden en enkel bij de daarvoor bestemde opvangcentra.

- Verpakking – Het product is verpakt met recycleerbare materialen, die op milieubewuste wijze geloosd moeten worden in de daarvoor bestemde verzamelhouders of bij de daarvoor bestemde geautoriseerde opvangcentra.
- Batterijen – De oude of uitgeputte batterijen bevatten stoffen die schadelijk zijn voor het milieu en voor de menselijke gezondheid; ze mogen niet met het gewoon huishoudelijk afval geloosd worden. De gebruiker is verplicht de batterijen op milieubewuste wijze te lozen in de daarvoor bestemde verzamelhouders of bij de daarvoor bestemde geautoriseerde opvangcentra.

ZUCCHETTI Centro Sistemi S.p.A. Via Lungarno 305/A Terranuova B.ni (AR) ITALY

Verklaart op eigen verantwoordelijkheid dat het product:

automatische, op accu werkende robotmaaier, modellen D040ER4, D041ER4 voldoen aan de essentiële veiligheids-, gezondheids- en milieubeschermingseisen van de relevante EU-richtlijnen en de regelgeving van het Verenigd Koninkrijk.

De volledige tekst van de CE- en UKCA-conformiteitsverklaringen vindt u op papier in de verpakking van het product.

Zucchetti Centro Sistemi verklaart tevens dat, overeenkomstig Richtlijn 2005/88/EG (S.I. 2001/1701 in het VK), het geluidsvermogensniveau LWA op een significant monster $63,0 \text{ dB} \pm 2,0 \text{ dB}$ bedraagt (A-gewogen en in verhouding tot 1 pW), dat het gewaarborgde geluidsvermogensniveau LWA lager is dan 67 dB (A-gewogen en in verhouding tot 1 pW) en dat de technische dossiers overeenkomstig de richtlijnen 2005/88/EG (S.I. 2001/1701 in het VK) en 2006/42/EG (S.I. 2008/1597 in het VK) zijn opgesteld bij Zucchetti Centro Sistemi S.p.A. via Lungarno 305/a, Terranuova B.ni (ar), Italië.

ZUCCHETTI Centro Sistemi S.p.A. Via Lungarno 305/A Terranuova B.ni (AR) ITALY

Declares and assumes liability that the product:

battery-powered automatic lawnmower robot, models D040ER4, D041ER4 comply with the basic requisites for safety, health and environmental protection provided for by the relevant EU directives and UK regulations.

The full texts of the CE and UK Declarations of Conformity are available in paper format inside the packaging containing the product.

Zucchetti Centro Sistemi also declares that, pursuant to European directive 2005/88/CE (S.I. 2001/1701 in UK), the LwA sound power level, out of a significant sample, is $63.0 \text{ dB} \pm 2.0 \text{ dB}$ (weighted on A curve and referred to 1pW), that the guaranteed LwA sound power level is less than 67 dB (weighted on A curve and referred to 1pW) and that the technical folders in compliance with European directives 2005/88/CE (S.I. 2001/1701 in UK) and 2006/42/CE (S.I. 2008/1597 in UK) are available c/o Zucchetti Centro Sistemi S.p.A. via Lungarno 305/a, Terranuova B.ni (ar), Italy.

La Zucchetti Centro Sistemi S.p.A (ZCS) garandeert aan de klanten de toepassing van alle rechten die aangeduid worden in de Europese richtlijn 1999/44/EG. Eventuele materiaal- of fabricagedefecten worden gegarandeerd voor een periode van 2 (twee) jaar vanaf de originele aankoopdatum.

ZCS garandeert geen ononderbroken of foutloze werking van het product, en is niet verantwoordelijk voor schade veroorzaakt door fouten tijdens de raadpleging van de instructies. Voorts is deze garantie niet van toepassing op: esthetische schade zoals krassen, sneden en deuken; verbruiksmateriaal, zoals batterijen, tenzij de schade aan het product te wijten is aan een materiaal- of fabricagedefect; schade veroorzaakt door het gebruik van het product met accessoires die niet zijn gefabriceerd of verkocht door ZCS; schade veroorzaakt door ongevallen, verkeerd gebruik, misbruik, overstrooming, brand of andere natuurrampen of externe oorzaken; schade als gevolg van de bewerkingen die worden uitgevoerd door onbevoegde providers van de service van ZCS; of schade aan een product dat is aangepast of gewijzigd zonder schriftelijke toestemming van ZCS.

ZCS behoudt het exclusieve recht om het product of de onderdelen te herstellen of te vervangen (met een nieuw of onlangs gereviseerd product), of om, naar eigen goeddunken, de volledige terugbetaling van de aankoopprijs aan te bieden. Wanneer een terugbetaling wordt gedaan, dient het betreffende product geretourneerd te worden aan ZCS, en wordt het eigendom van ZCS.

Tijdens de garantieperiode zal ZCS, naar eigen goeddunken, de componenten herstellen of vervangen die werden beschadigd tijdens het normale gebruik. De herstelling of de vervanging kan het gebruik van componenten en/of units insluiten die onlangs werden gereviseerd door ZCS. ZCS behoudt zich ook het recht voor om vervangende units, delen of componenten van vergelijkbare waarde en ontwerp te gebruiken. De kosten van de onderdelen of de arbeidskosten voor de herstelling of vervanging zijn niet voor rekening van de klant, die enkel de verzendkosten moeten betalen. Bij het vervangen van een product of een component wordt elk vervangend voorwerp eigendom van de gebruiker en wordt het vervangen voorwerp eigendom van ZCS, afhankelijk van het geval.

Deze garantie heeft geen invloed op de wettelijke rechten van de koper die worden bepaald door de toepasselijke nationale wetgeving die van kracht is, onder voorbehoud van de verplichtingen ten laste van de koper om dezelfde garantie uit te oefenen. De garantie beperkt tot het land van aankoop wordt beschouwd als uitgeoefend in het verkooppunt, waar de robot werd aangekocht, of bij het dichtstbijzijnde servicecentrum. De defecte robot moet persoonlijk worden geretourneerd aan uw verkoper of het dichtstbijzijnde assistentiecentrum. In geval van levering door een koerier, voor rekening van de koper, moet de robot worden verpakt in de originele verpakking en vergezeld zijn van een kopie van de factuur of het aankoopbewijs, met inbegrip van de datum van aankoop, het serienummer en de beschrijving van het probleem.

VOORWAARDEN EN BEPERKINGEN

- Voor de modaliteiten van de toepassing van deze garantie en voor eender welke informatie moet u uw verkoper contacteren.
- Deze garantie is enkel geldig als:
 - bij het defecte product het relatieve (leesbare) factuur of het aankoopbewijs of het attest van de verkoper wordt gepresenteerd, waarop de verkoopdatum en de naam van de verkoper zelf wordt aangeduid.
- Deze garantie vervalt als:
 - het product niet gebruikt wordt volgens de aanwijzingen voor het gebruik en het onderhoud;
 - de installatie en het gebruik niet conform de gebruiksaanwijzing is;
 - het serienummer werd gewist of onleesbaar werd gemaakt;
 - eender welke randapparatuur wordt gebruikt die niet toegestaan is of als het product gewijzigd wordt;
 - niet-originele accessoires worden gebruikt;
 - een deel of een accessoire wordt geforceerd;
 - de onderhoudshandelingen uitgevoerd worden door de klant zelf of door niet-geautoriseerde derden;
 - in de robot, in het stroomvoorzieningstoestel, in het oplaadsysteem of in de accessoires, defecten aanwezig zijn te wijten aan weersinvloeden zoals blikseminslag, lawines, aardverschuivingen, stroompieken, elektrische ontladingen, onweer, overstroomingen, natuurrampen enz.
- Uitsluiting uit de garantie en de beperkingen:
 - de garantie geldt niet voor onderdelen die onderhevig zijn aan slijtage als gevolg van het gebruik, zoals borstels, perimetrische draad,
 - snijmes, spijkers, rupsbanden, wielen, kabels en snoeren;
 - externe onderdelen en plastic supports die geen fabricagefouten hebben. Verkleuring van de kunststof materialen als gevolg van natuurlijke oorzaken of chemische invloeden;
 - de batterij heeft een beperkte garantie, alleen voor fabricagefouten tijdens de eerste 24 maanden van bedrijf;
 - de motoren hebben een garantie van 2 jaar of 3000 bedrijfsuren.

VERZOEK OM ASSISTENTIE IN GARANTIE

Om assistentie aan te vragen en voor specifieke instructies over waar en hoe het product moet overhandigd worden ZCS om de assistentie uit te voeren, moet u uw verkoper of het dichtstbijzijnde servicecentrum contacteren. Om recht op garantie te hebben, moet u een origineel of een kopie van de factuur of het aankoopbewijs van het product door de oorspronkelijke leverancier kunnen voorleggen. De garantie is beperkt tot het land waar ZCS of haar geautoriseerde dealers oorspronkelijk het product verkocht.

VERDERE DEFINITIES

Assistentie ter plaatsen

- De klant heeft geen recht op assistentie van het product ter plaatse, ook niet tijdens de garantieperiode.
- In geval assistentie ter plaatse noodzakelijk is, zullen de kosten van oproep en de uurkosten van de ingreep aangerekend worden.

Advies

- Bewaar de originele verpakking.
- Bewaar de factuur of de kassabon (zoniet vervalt de garantie).

Aandacht

- De klant moet verplicht de aanwijzingen aandachtig doorlezen, en zich nauwgezet houden aan wat wordt beschreven.

